



#### LED-освещение продолжает свое триумфальное шествие

Развитие LED- технологий открыло новые возможности в создании технических приборов. Эксперты говорят даже о общей парадигме; замена использования обычных ламп освещения на светодиоды, так как разработки светодиодной технологии убедительно возросли за последние годы. В частности, стало возможным повысить соотношение силы светового потока к потребляемой мощности LED-ламп. Преимущества этой технологии по сравнению с обычным освещением состоят в незначительном потреблении энергии светодиодами и высокой продолжительности их службы. Большую роль играет также особая ударная и вибрационная устойчивость.

Кроме того LED обеспечивает максимальную освещенность с момента включения и препятствует тепловыделению в направлении освещаемого поля. Свободный от мерцания свет предотвращает стробоскопический эффект. Все это делает медицинские приборы KaWe еще надежнее. Светодиодная технология в отоскопах KaWe ЕВРОЛАЙТ, KaWe КОМБИЛАЙТ 2,5 В, 3,5 В и KaWe ПИККОЛАЙТ F.O. 2,5 В – обеспечивает превосходное светоизлучение, высокую светопередачу и отличное освещение по разумной цене.

ОБЗОР		KaWe ЕВРОЛАЙТ KaWe EUROLIGHT®										KaWe КОМБИЛАЙТ KaWe COMBILIGHT®					KaWe ПИККОЛАЙТ KaWe PICCOLIGHT®				
		C10	C30	C30P LED/s	C30VET	C30VETOP	F.O.30	F.O.30 LED/s	F.O.30	F.O.30	F.O.30 LED/1hp	C10	F.O.30	F.O.30 LED/s	F.O.30	F.O.30	F.O.30 LED/1hp	C	F.O.	F.O. LED/s	F.O. LED/1hp
напряжение питания [В]		2,5	2,5	2,5	2,5	2,5	2,5	3,5	3,5	3,5	2,5	2,5	2,5	3,5	3,5	3,5	2,5	2,5	2,5	2,5	
зарядное напряжение [В]									240В							240В					
штепсель									EC							EC					
тип освещения	F.O.						•	•	•	•		•	•	•	•			•	•	•	
	C	•	•		•	•					•						•				
	LED			•																	
	F.O. LED стандарт												•							•	
	F.O. LED высокая мощность																•			•	
головка	металлическая головка	•	•	•	•	•	•	•	•	•											
	пластиковая головка										•	•	•	•	•	•	•	•	•	•	
крепление	замок „клик“		•	•	•	•	•	•	•	•		•	•	•	•	•					
	винтовое крепление	•									•										
	резьбовое соединение																•	•	•	•	
рукоятка	металлическая рукоятка	•	•	•	•	•	•	•	•	•	•	•	•	•	•	•					
	пластиковая рукоятка																•	•	•	•	
поворотная лупа	с 3-х кратным увеличением	•	•				•	•	•	•	•	•	•	•	•	•	•	•	•	•	
	с 2,5 кратным увеличением			•																	
	с 2-х кратным увеличением				•	•															
источник света	ксеноновая лампа						•	•	•			•	•	•				•			
	вакуумная лампа	•	•		•	•					•						•				
	LED лампа - стандарт			•				•					•						•		
	LED лампа - высокая мощность																•			•	
продолжи- тельность эксплуатации источника света	прибл. 15 ч	•	•		•	•					•						•				
	прибл. 20 ч							•	•	•		•		•	•				•		
	прибл. 50.000 ч			•				•									•			•	
регулятор света	плавно регулируемая яркость света		•	•		•	•	•	•	•	•	•	•	•	•						
переза- ряжаемы	в универсальном зарядном устройстве KaWe МедЧарж 4000   KaWe MedCharge® 4000 (с KaWe-аккумуляторами)		•	•		•	•	•	•	•	•	•	•	•	•	•					
	в штепсельной розетке																•				
возможные источники питания	батарейка(и)		•	•	•	•	•	•	•	•	•	•	•	•	•	•	•	•	•	•	
	KaWe-аккумулятор		•	•		•	•	•	•	•	•	•	•	•	•	•	•				
объем поставки	20 одноразовых ушных воронок (Ø 2,5/4,0 мм)		•	•				•	•	•	•	•	•	•	•	•	•	•	•	•	
	3 ушные воронки многоразового использования (Ø 2,5 / 3,5 / 4,5 мм)											•									
	3 ушные воронки многоразового использования для ветеринарии VET (Ø 4,0 / 5,0 / 7,0 мм)					•	•														
	5 ушных воронок многоразового использования (Ø 2,5 / 3,5 / 4,5 / 5,5 / 9,0 мм)				•																
	аккумулятор 3,5 В																•	•	•	•	
	сумка на молнии		•	•	•	•	•	•	•	•	•	•	•	•	•	•	•				
	сумка из ткани																	•	•	•	•
цвет	найт   night, скай   sky, стон   stone																•	•	•	•	

\*измерено на расстоянии 15 мм от лампы

# KaWe ЕВРОЛАЙТ | KaWe EUROLIGHT®

## KaWe КОМБИЛАЙТ | KaWe COMBILIGHT®



Возможность применения аккумулятора или батареек (исключение: LED 2,5 В)

### Металлическая рукоятка с двойной функцией

- ❶ с перезаряжаемой батареей (аккумулятор) = **аккумуляторная рукоятка** для зарядного устройства KaWe МедЧарж 4000 / KaWe MedCharge® 4000
- ❷ с батарейками = **батарейная рукоятка**

10

### ДЕТАЛЬНОЕ ИЗОБРАЖЕНИЕ



**C10**  
с винтовым замком



**C30, F.O.30**  
с замком „Клик“

KaWe ЕВРОЛАЙТ  
KaWe КОМБИЛАЙТ

- 1 поворотная лупа с 3-х кратным увеличением
- 2 ушная воронка
- 3 подключение для проведения пневматического теста
- 4 замок „Клик“
- 5 лампа (без изображения)
- 6 фиксирующий переключатель
- 7 регулятор света, плавно регулируемая яркость света (за исключением LED)
- 8 батарейки
- 9 перезаряжаемая батарейка (аккумулятор)
- 10 батарейная-/ аккумуляторная рукоятка
- 11 металлический колпачок
- 12 заглушка

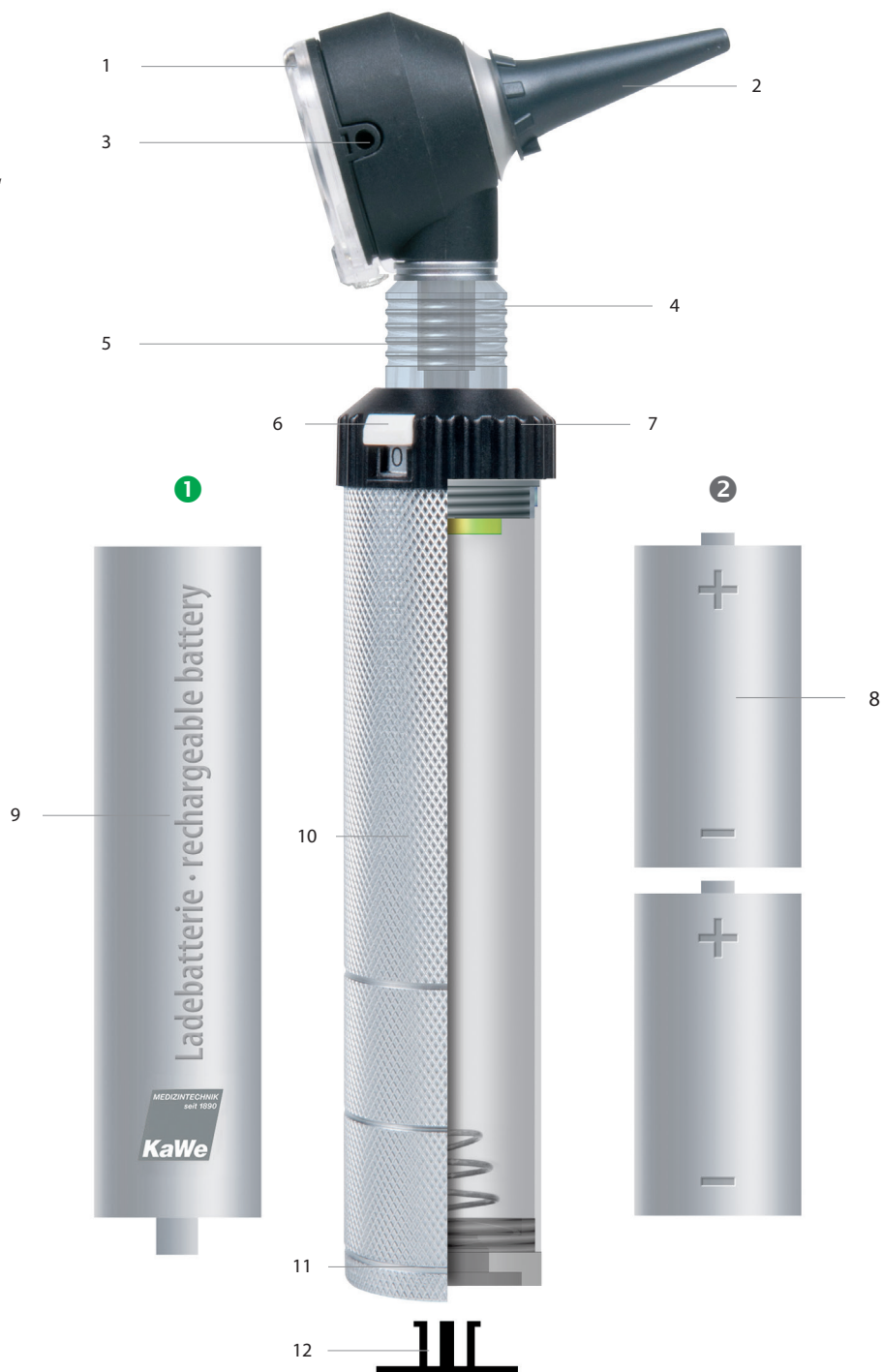

# KaWe ЕВРОЛАЙТ | KaWe EUROLIGHT®

СЕРИЯ

Сделано профессионалами и  
для профессионалов

Высококачественный металлический корпус, который отличает серию отоскопов KaWe ЕВРОЛАЙТ фирмы KaWe, делает эти компактные инструменты прочными и крепкими. С ними Вы приобретаете не только отличные качества, но и особую надёжность. Это инструменты, которые станут Вашими многолетними спутниками в деле отоларингологической диагностики. Они имеются в вариантах с высококачественной дистальной фиброоптикой мощностью 2,5 В или 3,5 В в сочетании со светодиодной технологией, мощным ксеноновым освещением или со стандартным освещением типа С, и гарантируют светлую, лишённую отражений подсветку барабанной перепонки и слухового прохода. С помощью реостата можно легко регулировать силу света за исключением LED, поворотная лупа с 3-, 2,5 или 2-кратным увеличением является дополнительным преимуществом. KaWe ЕВРОЛАЙТ выпускается с автоматическим замком «Клик» или винтовым замком.

## Тип освещения

**С** стандартное освещение

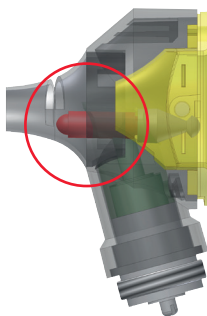

– стандартное освещение  
с вакуумной лампой 2,5 В

**Ф.О.** фиброоптика

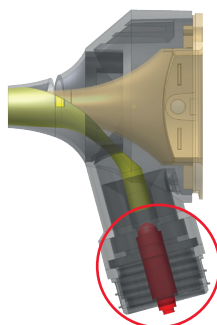

**LED** или **КСЕНОН**  
простая замена лампы

– высококачественная  
фиброоптика  
– светосильные ксеноновые  
лампы 2,5 В / 3,5 В  
или LED лампы 2,5 В / 3,5 В

## KaWe МедЧарж 4000 | KaWe MedCharge® 4000

### Зарядное устройство

в комплекте с блоком питания  
и сменной штепсельной вилкой  
для литий-ионной технологии

ЕС / ВБ / США



# KaWe ЕВРОЛАЙТ | KaWe EUROLIGHT®

## СЕРИЯ

### KaWe ЕВРОЛАЙТ отоскопы

2,5 В				3,5 В			
1	C10	VL	–	8	F.O.30	XL	–
2	C30	VL	–	9	F.O.30 LEDhp	LED	–
3	C30 OP LED	LED	–	10	F.O.30 (240 В)	XL	–
4	VET C30	VL	–				
5	VET C30 OP	VL	–				
6	F.O.30	XL	–				
7	F.O.30 LED	LED	–				

#### Характеристика:

- оптимальная яркость света (сосредоточенная центрально)
- **металлическая рукоятка 2,5 В с двойной функцией** (исключение аккумуляторная рукоятка заряжаемая от сети и LED)
- батарейная рукоятка:** применяется с 2-мя батарейками (Baby – тип С, 1,5 В) ☒
- аккумуляторная рукоятка:** применяется с аккумуляторами (в серии KaWe ЕВРОЛАЙТ 2,5 В, не входят в объем поставки)
- поворотная лупа с 2-х кратным VET C30, C30 OP, с 2,5 кратным C30 OP LED и соответственно с 3-х кратным увеличением
- адаптер для пневматической груши (за исключением C30 OP, C30 OP LED)

### KaWe ЕВРОЛАЙТ C10

- винтовой замок
- вакуумная лампа
- металлическая батарейная/аккумуляторная рукоятка С
- реостат для регулировки света
- одноразовые ушные воронки (►22)  
10 x Ø 2,5 мм  
10 x Ø 4,0 мм
- в сумке на молнии
- батарейки:  
2 Baby (тип С) ☒



1 C10 | 2,5 В | VL | ☒

REF 01.11110.001

источник света

REF 12.75111.013

### KaWe ЕВРОЛАЙТ C30

- замок „Клик“
- вакуумная лампа
- металлическая батарейная/аккумуляторная рукоятка С
- реостат для регулировки света
- одноразовые ушные воронки (►22)  
10 x Ø 2,5 мм  
10 x Ø 4,0 мм
- в сумке на молнии
- батарейки:  
2 Baby (тип С) ☒



2 C30 | 2,5 В | VL | ☒

REF 01.11130.001

источник света

REF 12.75111.013

### KaWe ЕВРОЛАЙТ C30 OP LED

- замок „Клик“
- металлическая батарейная рукоятка С
- LED лампа стандарт
- лупа 2,5 кратное увеличение
- интенсивность света прибл. 3.200 люкс (на расстоянии 25 мм)
- срок службы лампы прибл. 50.000 ч.
- 5 многоразовых ушных воронок Ø 2,5/3,5/4,5/5,5/9,0 мм (►23)
- специально для хирургии
- поворотная на 360° лупа
- головка отоскопа доступна для инструментария
- юстировочный винт, устанавливающий рамку для воронок
- в сумке на молнии
- батарейки: 2 Baby (тип С) ☒



3 C30 OP | 2,5 В | LED

REF 01.11534.001

источник света

REF 12.75153.003

REF Артикульный номер

☒ Заряжаема в сочетании с аккумулятором в зарядном устройстве KaWe МедЧарж 4000 / KaWe МедCharge® 4000

☒ Батарейки не входят в объем поставки!

☒ Аккумулятор входит в объем поставки

VL Вакуумная лампа

LED LED лампа

# KaWe ЕВРОЛАЙТ | KaWe EUROLIGHT®

**VET**  
ветеринарный



## KaWe ЕВРОЛАЙТ VET C30

- замок „Клик“
- вакуумная лампа
- металлическая батарейечная/аккумуляторная рукоятка С
- реостат для регулировки света
- 3 VET-многоразовые ушные воронки (►23)  
Ø 4,0 / 5,0 / 7,0 мм
- в сумке на молнии
- батарейки: 2 Baby (тип С) ☒



4 VET C30 | 2,5 В | VL | ⚡

REF 01.11135.001

☒ источник света

REF 12.75111.013

**VET**  
ветеринарный



## KaWe ЕВРОЛАЙТ VET C30 OP

- замок „Клик“
- вакуумная лампа
- лупа 2-х кратное увеличение со специальным фокусным расстоянием
- металлическая батарейечная/аккумуляторная рукоятка С
- реостат для регулировки света
- 3 VET-многоразовые ушные воронки (►23)  
Ø 4,0 / 5,0 / 7,0 мм
- в сумке на молнии
- специально для хирургии
- головка отоскопа доступна для инструментария
- батарейки: 2 Baby (тип С) ☒



5 VET C30 OP | 2,5 В | VL | ⚡

REF 01.11136.001

☒ источник света

REF 12.75111.013

**F.O.**  
КСЕНОН



## KaWe ЕВРОЛАЙТ F.O.30

- замок „Клик“
- ксеноновая лампа
- металлическая батарейечная/аккумуляторная рукоятка С
- реостат для регулировки света
- одноразовые ушные воронки (►22)  
10 x Ø 2,5 мм  
10 x Ø 4,0 мм
- в сумке на молнии
- батарейки: 2 Baby (тип С) ☒

6 F.O.30 | 2,5 В | XL | ⚡

REF 01.11330.001

☒ источник света

REF 12.75144.013

**F.O.**  
+LED  
стандарт



## KaWe ЕВРОЛАЙТ F.O.30 LED

- замок „Клик“
- LED лампа
- интенсивность света  
прибл. 6.100 люкс  
(на расстоянии 15 мм)
- срок службы лампы  
прибл. 50.000 ч.
- металлическая батарейечная рукоятка С
- одноразовые ушные воронки (►22)  
10 x Ø 2,5 мм  
10 x Ø 4,0 мм
- в сумке на молнии
- батарейки: 2 Baby (тип С) ☒

7 F.O.30 LED | 2,5 В | LED | ⚡

REF 01.11530.002

☒ источник света

REF 12.75153.003

# KaWe ЕВРОЛАЙТ | KaWe EUROLIGHT®

СЕРИЯ

**3,5 В** **F.O. КСЕНОН**

## KaWe ЕВРОЛАЙТ F.O.30 3,5 В

- замок „Клик“
- светосильная ксеноновая лампа 3,5 В
- металлическая аккумуляторная рукоятка С
- одноразовые ушные воронки (►22) 10 x Ø 2,5 мм 10 x Ø 4,0 мм
- в комплекте с Li-Ion 3,5 В аккумулятором, использовать в сочетании с зарядным устройством KaWe МедЧарж 4000 KaWe MedCharge® 4000 (►189)
- в сумке на молнии



8 F.O.30 | 3,5 В | XL |

REF 01.11430.101

источник света

REF 12.75241.003

**3,5 В** **F.O. +LED** ВЫСОКАЯ МОЩНОСТЬ

## KaWe ЕВРОЛАЙТ F.O.30 LED 3,5 В

- замок „Клик“
- LED лампа высокой мощности 3,5 В
- интенсивность света прибл. 7.000 люкс (на расстоянии 15 мм)
- срок службы лампы прибл. 50.000 ч.
- металлическая аккумуляторная рукоятка С
- одноразовые ушные воронки (►22) 10 x Ø 2,5 мм 10 x Ø 4,0 мм
- в комплекте с Li-Ion 3,5 В аккумулятором, использовать в сочетании с зарядным устройством KaWe МедЧарж 4000 KaWe MedCharge® 4000 (►189)
- в сумке на молнии



9 F.O.30 LEDhp | 3,5 В | LED |

REF 01.11830.101

источник света

REF 12.75253.003

**3,5 В** **F.O. КСЕНОН**

## KaWe ЕВРОЛАЙТ F.O.30 3,5 В

- замок „Клик“
- заряжается от сети (ЕС 240 В)
- светосильная ксеноновая лампа 3,5 В
- металлическая аккумуляторная рукоятка С
- реостат для регулировки света
- одноразовые ушные воронки (►22) 10 x Ø 2,5 мм 10 x Ø 4,0 мм
- в комплекте с NiMH аккумулятором 3,5 В
- в сумке на молнии



9 F.O.30 | 3,5 В | XL | EC

REF 01.11430.811

источник света

REF 12.75241.003

Заряжается в сочетании с аккумулятором в зарядном устройстве KaWe МедЧарж 4000 / KaWe MedCharge® 4000

Аккумулятор входит в объем поставки

**XL** Ксеноновая лампа

**LEDhp** LED лампа высокой мощности

REF Артикульный номер

# KaWe КОМБИЛАЙТ | KaWe COMBILIGHT®

СЕРИЯ

## Тип освещения

### С стандартное освещение

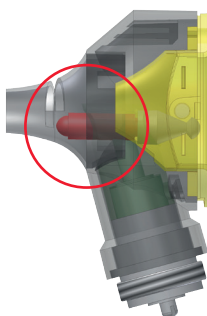

– стандартное освещение с вакуумной лампой 2,5 В

### Ф.О. фиброоптика

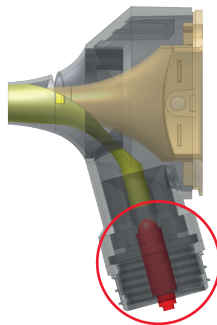

LED или КСЕНОН  
простая замена лампы

– высококачественная фиброоптика  
– светосильные ксеноновые лампы 2,5 В / 3,5 В  
или LED лампы 2,5 В / 3,5 В

## Да будет свет!

Используя многолетний опыт своих технических разработок, в этой серии продукции KaWe делает акцент на превосходном качестве, соединяя высококачественную фиброоптику с мощным ксеноновым светом, который возможен по выбору с напряжением 2,5 В или 3,5 В и даёт особенно яркое, нейтральное по цвету освещение. Так же есть большой выбор и в стандартном лампочном исполнении отоскопов серии KaWe КОМБИЛАЙТ.

Отоскопы KaWe КОМБИЛАЙТ создают оптимальное освещение слухового прохода и барабанной перепонки, помогая установить правильный диагноз.

Корпус имеет стабильную конструкцию, обеспечивающую надёжность в обращении. Отоскопы семейства KaWe КОМБИЛАЙТ отличаются очень хорошим соотношением цены и качества.

15



Зарядное устройство  
KaWe МедЧарж 4000  
KaWe MedCharge® 4000

(» 189)



# KaWe КОМБИЛАЙТ | KaWe COMBILIGHT®

## СЕРИЯ

### KaWe КОМБИЛАЙТ отоскопы

2,5 В				3,5 В			
1	C10	VL		4	F.O.30	XL	
2	F.O.30	XL		5	F.O.30 LEDhp	LED	
3	F.O.30 LED	LED		6	F.O.30 (240 В)	XL	

#### Характеристика:

- оптимальная яркость света (сосредоточенная центрально)
- **металлическая рукоятка 2,5 В с двойной функцией** (исключение: аккумуляторная рукоятка заряжаемая от сети и LED)

#### батарейная рукоятка:

применяется с 2-мя батарейками (Baby – тип С, 1,5 В)

#### аккумуляторная рукоятка:

применяется с аккумуляторами (в серии KaWe КОМБИЛАЙТ 2,5 В не входят в объем поставки)

- поворотная лупа с 3-х кратным увеличением или с 2-х кратным C10
- адаптер для пневматической груши

### KaWe КОМБИЛАЙТ C10

- винтовой замок
- вакуумная лампа
- металлическая батарейная/аккумуляторная рукоятка С
- реостат для регулировки света
- 3 многоразовых ушных воронки (»23) Ø 2,5 / 3,5 / 4,5 мм
- в сумке на молнии
- батарейки: 2 Baby (тип С)



1 C10 | 2,5 В | VL |

REF 01.12110.001

источник света

REF 12.75111.013



### KaWe КОМБИЛАЙТ F.O.30

- замок „Клик“
- ксеноновая лампа
- металлическая батарейная/аккумуляторная рукоятка С
- реостат для регулировки света
- одноразовые ушные воронки (»22) 10 x Ø 2,5 мм 10 x Ø 4,0 мм
- в сумке на молнии
- батарейки: 2 Baby (тип С)



2 F.O.30 | 2,5 В | XL |

REF 01.12330.001

источник света

REF 12.75144.013



### KaWe КОМБИЛАЙТ F.O.30 LED

- замок „Клик“
- LED лампа
- интенсивность света прилб. 4.200 Люкс (на расстоянии 15 мм)
- срок службы лампы прилб. 50.000 ч.
- металлическая батарейная рукоятка С
- одноразовые ушные воронки (»22) 10 x Ø 2,5 мм 10 x Ø 4,0 мм
- в сумке на молнии
- батарейки: 2 Baby (тип С)



3 F.O.30 LED | 2,5 В | LED

REF 01.12530.002

источник света

REF 12.75153.003

# KaWe КОМБИЛАЙТ | KaWe COMBILIGHT®

СЕРИЯ

**3,5 В** **F.O. КСЕНОН**

## KaWe КОМБИЛАЙТ F.O.30 3,5 В

- замок „Клик“
- светосильная ксеноновая лампа 3,5 В
- металлическая аккумуляторная рукоятка C
- реостат для регулировки света
- одноразовые ушные воронки (▶▶22) 10 x Ø 2,5 мм 10 x Ø 4,0 мм
- в комплекте с Li-Ion 3,5 В аккумулятором, использовать в сочетании с зарядным устройством KaWe МедЧарж 4000 KaWe MedCharge® 4000 (▶▶189)
- в сумке на молнии

**4** F.O.30 | 3,5 В | XL | 

REF 01.12430.101

источник света

REF 12.75241.003

**3,5 В** **F.O. +LED** ВЫСОКОЙ МОЩНОСТИ

## KaWe КОМБИЛАЙТ F.O.30 LED 3,5 В

- замок „Клик“
- LED лампа
- интенсивность света прилб. 17.000 Люкс (на расстоянии 15 мм)
- срок службы лампы прилб. 50.000 ч.
- металлическая аккумуляторная рукоятка C
- одноразовые ушные воронки (▶▶22) 10 x Ø 2,5 мм 10 x Ø 4,0 мм
- в комплекте с Li-Ion 3,5 В аккумулятором, использовать в сочетании с зарядным устройством KaWe МедЧарж 4000 KaWe MedCharge® 4000 (▶▶189)
- в сумке на молнии

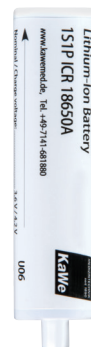
**5** F.O.30 LEDhp | 3,5 В | LED | 

REF 01.12830.101

источник света

REF 12.75253.003

**3,5 В** **F.O. КСЕНОН**

## KaWe КОМБИЛАЙТ F.O.30 3,5 В

- замок „Клик“
- заряжается от сети (EC 240 В)
- светосильная ксеноновая лампа 3,5 В
- металлическая аккумуляторная рукоятка C
- реостат для регулировки света
- одноразовые ушные воронки (▶▶22) 10 x Ø 2,5 мм 10 x Ø 4,0 мм
- в комплекте с NiMH аккумулятором 3,5 В
- в сумке на молнии

**6** F.O.30 | 3,5 В | XL | EC

REF 01.12430.811

источник света

REF 12.75241.003

- Заряжаема в сочетании с аккумулятором в зарядном устройстве KaWe МедЧарж 4000
- Батареи не входят в объем поставки!
- Аккумулятор входит в объем поставки
- VL** Вакуумная лампа
- XL** Ксеноновая лампа
- LEDhp** LED лампа высокой мощности

# KaWe ПИККОЛАЙТ | KaWe PICCOLIGHT®

## ДЕТАЛЬНОЕ ИЗОБРАЖЕНИЕ



Работает только от батареек

18

- 1 поворотная лупа с 3-х кратным увеличением
- 2 ушная воронка
- 3 подключение для проведения пневматического теста
- 4 лампа (без изображения)
- 5 резьбовое соединение головки с рукояткой
- 6 вкл./выкл. ползунковый переключатель
- 7 металлическая клипса
- 8 батарейная рукоятка
- 9 батарейки



найт. скай. стоун.  
night. sky. stone.

# KaWe ПИККОЛАЙТ | KaWe PICCOLIGHT®



19

## Тип освещения

### С стандартное освещение

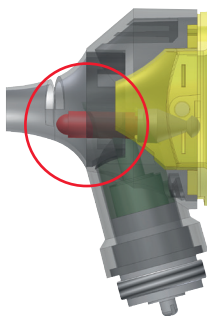

– стандартное освещение  
с вакуумной лампой 2,5 В

### Ф.О. фиброоптика

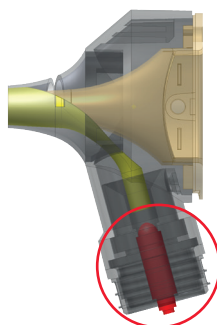

**LED** или **КСЕНОН**  
простая замена лампы

– высококачественная  
фиброоптика  
– светосильные ксеноновые  
лампы 2,5 В / 3,5 В  
или LED лампы 2,5 В / 3,5 В



# KaWe ПИККОЛАЙТ | KaWe PICCOLIGHT®

## СЕРИЯ

### KaWe ПИККОЛАЙТ отоскопы

2,5 В		2,5 В	
1	C	VL	3 F.O. LED стандарт
2	F.O.	XL	4 F.O. LEDhp

### Новое видение

Современные цвета найт, скай, стоун ставят акценты и подчёркивают элегантный стиль времени. Перспективные LED-технологии завершают перечень преимуществ серии KaWe ПИККОЛАЙТ.

20

#### Характеристика:

- разнообразие освещения
- карманный формат, легкий, удобный, современный дизайн
- оптимально сфокусированная яркость света (центрично)
- эргономическая форма головки
- поворотная лупа с 3-х кратным увеличением
- интегрированный клип-включатель
- адаптер для пневматической груши

#### KaWe ПИККОЛАЙТ C

- стандартное освещение
- вакуумная лампа
- батарейная рукоятка AA
- одноразовые ушные воронки (↗22)  
10 x Ø 2,5 мм  
10 x Ø 4,0 мм
- в сумке из ткани
- батарейки:  
2 Mignon (тип AA) ☒☒



#### KaWe ПИККОЛАЙТ F.O.

- F.O. освещение
- высококачественная фиброоптика
- светосильная ксеноновая лампа 2,5 В
- большой диаметр обзора
- батарейная рукоятка AA
- одноразовые ушные воронки (↗22)  
10 x Ø 2,5 мм  
10 x Ø 4,0 мм
- в сумке из ткани
- батарейки:  
2 Mignon (тип AA) ☒☒

F.O.  
КСЕНОН



1 C | 2,5 В | VL | найт  REF 01.13100.021

C | 2,5 В | VL | скай  REF 01.13100.232

C | 2,5 В | VL | стоун  REF 01.13100.262

источник света REF 12.75111.013

2 F.O. | 2,5 В | XL | найт  REF 01.13300.021

F.O. | 2,5 В | XL | скай  REF 01.13300.232

F.O. | 2,5 В | XL | стоун  REF 01.13300.262

источник света REF 12.75144.013

REF Артикульный номер

☒☒ Батарейки не входят в объем поставки!

VL Вакуумная лампа

XL Ксеноновая лампа

# KaWe ПИККОЛАЙТ | KaWe PICCOLIGHT®

СЕРИЯ



Хорошо зарекомендовавшие себя отоскопы LED KaWe ПИККОЛАЙТ F.O. обеспечивают, благодаря высококачественной светотехнологии, оптимальными условиями для проведения простой терапии в области отоларингологии. LED-лампы отличаются превосходной светоотдачей и очень высоким показателем трансмиссии света, также впечатляют их длительный срок службы и прочность. Уже имеющиеся отоскопы с ксеноновым освещением KaWe ПИККОЛАЙТ F.O. легко переделать на отоскопы с LED – освещением, путем простой замены лампы. (»190-191)

21



## KaWe ПИККОЛАЙТ F.O. LED

- F.O. LED освещение
- интенсивность света  
прибл. 4.200 Люкс  
(на расстоянии 15 мм)
- срок службы лампы  
прибл. 50.000 ч.
- противоударный
- энергосберегающий
- батарейная рукоятка AA
- одноразовые  
ушные воронки (»22)  
10 x Ø 2,5 мм  
10 x Ø 4,0 мм
- в сумке из ткани
- батарейки:  
2 Mignon (тип AA) ☒☒



## KaWe ПИККОЛАЙТ F.O. LED

- F.O. LED освещение высокой мощности
- интенсивность света  
прибл. 18.400 Люкс  
(на расстоянии 15 мм)
- срок службы лампы  
прибл. 50.000 ч.
- противоударный
- энергосберегающий
- батарейная рукоятка AA
- одноразовые  
ушные воронки (»22)  
10 x Ø 2,5 мм  
10 x Ø 4,0 мм
- в сумке из ткани
- батарейки:  
2 Mignon (тип AA) ☒☒



3	F.O. LED   2,5 В   LED   найт	☐	REF 01.13500.021
---	-------------------------------	---	------------------

	F.O. LED   2,5 В   LED   скай	☐	REF 01.13500.232
--	-------------------------------	---	------------------

	F.O. LED   2,5 В   LED   стоун	☐	REF 01.13500.262
--	--------------------------------	---	------------------

☐	источник света	REF 12.75153.003
---	----------------	------------------

4	F.O. LEDhp   2,5 В   LED   найт	☐	REF 01.13600.022
---	---------------------------------	---	------------------

	F.O. LEDhp   2,5 В   LED   скай	☐	REF 01.13600.232
--	---------------------------------	---	------------------

	F.O. LEDhp   2,5 В   LED   стоун	☐	REF 01.13600.262
--	----------------------------------	---	------------------

☐	источник света	REF 12.75152.003
---	----------------	------------------

☒☒ Батарейки не входят в объем поставки!

LED LED лампа  
LEDhp LED лампа высокой мощности

REF Артикульный номер

# ОДНОРАЗОВЫЕ УШНЫЕ ВОРОНКИ

## ЦВЕТ АНТРАЦИТ

### Ø 2,5 мм, маленькие



- россыпью
- в упаковке из картона
- упак. единица = 1000 шт.



REF 01.71211.002

- россыпью
- в 10-ти маленьких упаковках из картона
- упак. единица = 10 упаковок по 100 шт.



REF 01.71212.002

- в полиэтиленовой плёнке
- упак. единица = 10 упаковок по 100 шт.



REF 01.71212.001

### Ø 4,0 мм, большие



- россыпью
- в упаковке из картона
- упак. единица = 1000 шт.



REF 01.71221.002

- россыпью
- в 10-ти маленьких упаковках из картона
- упак. единица = 10 упаковок по 100 шт.



REF 01.71222.002

- в полиэтиленовой плёнке
- упак. единица = 10 упаковок по 100 шт.



REF 01.71222.001

#### для отоскопов

#### KaWe ЕВРОЛАЙТ F.O.

01.11330.001  
01.11530.002  
01.11430.101  
01.11430.811  
01.11830.101

#### KaWe КОМБИЛАЙТ F.O.

01.12330.001  
01.12430.101  
01.12430.811  
01.12530.002  
01.12830.101

#### KaWe ПИККОЛАЙТ

01.13100.021 01.13500.021  
01.13100.232 01.13500.232  
01.13100.262 01.13500.262  
01.13300.021 01.13600.022  
01.13300.232 01.13600.232  
01.13300.262 01.13600.262

#### Диагностические наборы

02.13004.001 02.24004.102 02.31001.232  
02.15008.003 02.24005.102 02.31001.262  
02.18004.002 02.25004.002 02.33001.021  
02.23001.001 02.28004.002 02.33001.232  
02.23004.001 02.28014.002 02.33001.262  
02.23014.002 02.31001.021 02.33404.022

02.33404.232 02.35404.232  
02.33404.262 02.35404.262  
02.33405.022 02.35405.022  
02.33405.232 02.35405.232  
02.33405.262 02.33405.262  
02.35404.022 02.33490.231

## ЦВЕТ ЧЁРНЫЙ

### Ø 2,5 мм, маленькие



- россыпью
- в упаковке из картона
- упак. единица = 10 упаковок по 100 шт.



REF 01.71111.002

- в полиэтиленовой плёнке
- упак. единица = 10 упаковок по 100 шт.



REF 01.71112.001

#### для отоскопов

KaWe ЕВРОЛАЙТ С10  
01.11110.001

KaWe ЕВРОЛАЙТ С30  
01.11130.001

KaWe КОМБИЛАЙТ С10  
01.12110.001

Набор Бэйсик  
02.01008.002  
02.01104.002

Диагностический набор  
02.11002.001  
02.11002.002

### Ø 4,0 мм, большие



- россыпью
- в упаковке из картона
- упак. единица = 10 упаковок по 100 шт.



REF 01.71121.002

- в полиэтиленовой плёнке
- упак. единица = 10 упаковок по 100 шт.



REF 01.71122.001

REF Артикульный номер

# МНОГОРАЗОВЫЕ УШНЫЕ ВОРОНКИ

ЦВЕТ ЧЁРНЫЙ

МНОГОРАЗОВОГО ИСПОЛЬЗОВАНИЯ

**Ø 2,5 мм**



упак. единица = 10 шт.

**REF 01.72212.001**

**Ø 4,0 мм**



упак. единица = 10 шт.

**REF 01.72213.001**

**Набор: 2,5 / 4,0 мм**



упак. единица = 10 шт.

**REF 01.72211.001**

23

для отоскопов

**KaWe ЕВРОЛАЙТ F.O.**

01.11330.001  
01.11430.101  
01.11430.811  
01.11530.002  
01.11830.101

**KaWe КОМБИЛАЙТ F.O.**

01.12330.001  
01.12430.101  
01.12430.811  
01.12530.002  
01.12830.101

**KaWe ПИККОЛАЙТ**

01.13100.021    01.13500.021  
01.13100.232    01.13500.232  
01.13100.262    01.13500.262  
01.13300.021    01.13600.022  
01.13300.232    01.13600.232  
01.13300.262    01.13600.262

**Диагностические наборы**

02.15008.003	02.28004.002	02.31008.262	02.33404.022	02.35404.232
02.23001.001	02.28014.002	02.33001.021	02.33404.232	02.35404.262
02.23004.001	02.31001.021	02.33001.232	02.33404.262	02.35405.022
02.23014.002	02.31001.232	02.33001.262	02.33405.022	02.35405.232
02.24004.102	02.31001.262	02.33008.022	02.33405.232	02.35405.262
02.24005.102	02.31008.022	02.33008.232	02.33405.262	02.33490.231
02.25004.002	02.31008.232	02.33008.262	02.35404.022	02.33491.231

МНОГОРАЗОВОГО ИСПОЛЬЗОВАНИЯ

**Ø 2,5 мм**



упак. единица = 3 шт.

**REF 01.72102.001**

**Ø 3,5 мм**



упак. единица = 3 шт.

**REF 01.72103.001**

**Ø 4,5 мм**



упак. единица = 3 шт.

**REF 01.72104.001**

**Набор: 2,5 / 3,5 / 4,5 мм**



упак. единица = 3 шт.

**REF 01.72101.001**

для отоскопов

**KaWe ЕВРОЛАЙТ С10**

01.11110.001

**KaWe ЕВРОЛАЙТ С30**

01.11130.001

**KaWe КОМБИЛАЙТ С10**

01.12110.001

**Наборы Бэйсик**

02.10000.002  
02.11001.002

**Диагностический набор**

02.01008.002  
02.01104.002

МНОГОРАЗОВОГО ИСПОЛЬЗОВАНИЯ

**Набор: 2,5 / 3,5 / 4,5 / 5,5 / 9,0 мм**



упак. единица = 5 шт.

**REF 01.72106.001**

для отоскопов

**KaWe ЕВРОЛАЙТ С30 OP LED**

01.11534.001

МНОГОРАЗОВОГО ИСПОЛЬЗОВАНИЯ

**Набор: 4,0 / 5,0 / 7,0 мм**

ветеринарный отоскоп



упак. единица = 3 шт.

**REF 01.72105.001**

для отоскопов

**KaWe ЕВРОЛАЙТ VET С30**

01.11135.001

**KaWe ЕВРОЛАЙТ VET С30 OP**

01.11136.001

REF Артикульный номер











# Головки отоскопов





## ЗАПАСНЫЕ ЧАСТИ

### КаWe ЕВРОЛАЙТ | КаWe EUROLIGHT®

24

<b>C10</b>  для REF 01.11110.001 02.11002.001 2,5 В   VL <b>REF 01.73110.001</b>	<b>C30</b>  для REF 01.11130.001 2,5 В   VL <b>REF 01.73131.001</b>	<b>C30 OP LED</b>  для REF 01.11534.001 <b>LED</b> стандарт 2,5 В   LED <b>REF 01.73134.501</b>	<b>VET C30</b>  для REF 01.11135.001 <b>VET</b> ветеринарный 2,5 В   VL <b>REF 01.73132.001</b>	<b>VET C30 OP</b>  для REF 01.11136.001 <b>VET</b> ветеринарный 2,5 В   VL <b>REF 01.73133.001</b>
<b>F.O.30</b>  для REF 01.11330.001 2,5 В   XL <b>REF 01.73135.001</b>	<b>F.O.30 LED</b>  для REF 01.11530.002 <b>F.O. +LED</b> стандарт 2,5 В   LED <b>REF 01.73135.501</b>	<b>F.O.30 / 3,5 В</b>  для REF 01.11430.101 01.11430.811 3,5 В   XL <b>REF 01.73136.001</b>	<b>F.O.30 LED / 3,5 В</b>  для REF 01.11830.101 <b>F.O. +LED</b> высокая мощность 3,5 В   LEDhp <b>REF 01.73137.611</b>	

### КаWe КОМБИЛАЙТ | КаWe KOMBILIGHT®

<b>C10</b>  для REF 01.12110.001 02.11001.002 02.01008.002 02.01104.002 2,5 В   VL <b>REF 01.73210.021</b>	<b>F.O.30</b>  для REF 01.12330.001 02.23001.001 02.23004.001 2,5 В   XL <b>REF 01.73230.021</b>	<b>F.O.30 LED</b>  для REF 01.12530.002 02.25004.002 <b>F.O. +LED</b> стандарт 2,5 В   LED <b>REF 01.73230.521</b>	<b>F.O.30 / 3,5 В</b>  для REF 01.12430.101 01.12430.811 02.24004.102 02.24005.102 3,5 В   XL <b>REF 01.73232.021</b>	<b>F.O.30 LED / 3,5 В</b>  для REF 01.12830.101 <b>F.O. +LED</b> высокая мощность 3,5 В   LEDhp <b>REF 01.73232.631</b>
---	--	---	---	---

REF Артикульный номер

VL Вакуумная лампа

XL Ксеноновая лампа

LED LED лампа

LEDhp LED лампа высокой мощности

# Рукоятки отоскопов

## ЗАПАСНЫЕ ЧАСТИ

### КаWe ЕВРОЛАЙТ | КаWe EUROLIGHT® / КаWe КОМБИЛАЙТ | КаWe КОМБИЛИГНТ®

#### C10

Батарейные-/аккумуляторные рукоятки C

Ø 28 мм



для REF

КаWe ЕВРОЛАЙТ C, E

01.11110.001, 01.12110.001, 01.21100.001,  
02.01000.002, 02.01104.002, 02.11008.002,  
02.11001.002, 02.11002.001

2,5 В |

REF 01.74110.002

#### C30

Батарейные-/аккумуляторные рукоятки C

Ø 28 мм



для REF

КаWe ЕВРОЛАЙТ C30, F.O., VET, E, D,  
КаWe КОМБИЛАЙТ F.O.

01.11130.001, 01.11135.001, 01.11136.001,  
01.11330.001, 01.11530.002, 01.11534.001,  
01.12330.001, 01.12530.002, 01.21300.001,  
01.21361.001, 01.21366.001, 01.24355.002,  
01.31130.001, 02.15008.003, 02.23001.001,  
02.23004.001, 02.23014.002, 02.25004.002

2,5 В |

REF 01.74130.002

#### C30 / 3,5 В

Аккумуляторная рукоятка C30  
включительно Li-Ion

Ø 28 мм



для REF

КаWe ЕВРОЛАЙТ F.O., E,  
КаWe КОМБИЛАЙТ F.O.

01.11430.101, 01.11830.101, 01.12430.101,  
01.12830.101, 01.25361.101, 02.18004.002,  
02.24004.102, 02.24005.102, 02.28004.002,  
02.28014.002

3,5 В |

REF 01.74131.062

#### C / 3,5 В

Аккумуляторная рукоятка для  
зарядки в штепсельной розетке  
(без аккумулятора)

Ø 28 мм



для REF

КаWe ЕВРОЛАЙТ  
F.O.30, E36, D30 LED  
КаWe КОМБИЛАЙТ  
F.O.30

01.11430.811,  
01.12430.811,  
01.25361.811,  
01.31630.811

3,5 В | 240 В (EC)

REF 01.74180.812

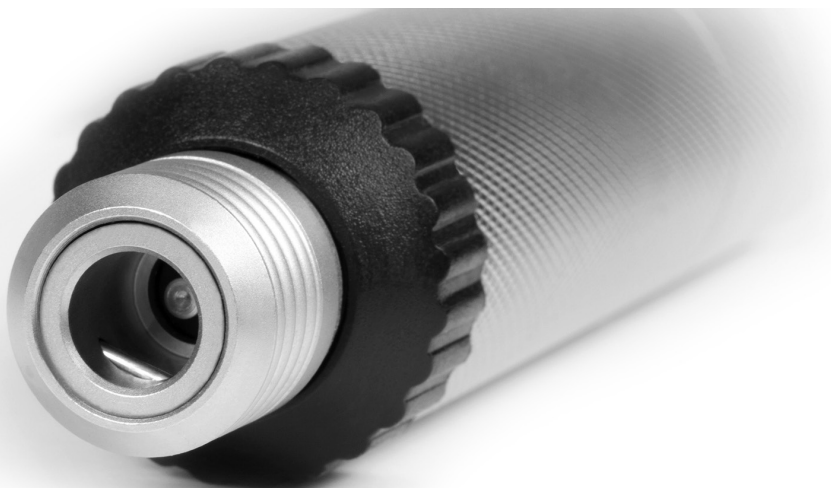
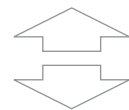

#### 3,5 В

- аккумулятор короткий
- заряжается от штепсельной розетки
- для металлической аккумуляторной рукоятки C



3,5 В | NiMH

REF 12.80120.742

# Головки и рукоятки для отоскопов

## ЗАПАСНЫЕ ЧАСТИ

### КаWe ПИККОЛАЙТ

C

C ИСТОЧНИКОМ СВЕТА



для REF  
KaWe ПИККОЛАЙТ C  
01.13100.021,  
01.13100.232,  
01.13100.262

2,5 В | VL

найт		REF 01.73300.021
------	--	------------------

скай		REF 01.73300.231
------	--	------------------

стоун		REF 01.73300.261
-------	--	------------------

F.O.

C ИСТОЧНИКОМ СВЕТА



для REF  
KaWe ПИККОЛАЙТ F.O.  
01.13300.021,  
01.13300.232,  
01.13300.262

2,5 В | XL

найт		REF 01.73310.021
------	--	------------------

скай		REF 01.73310.231
------	--	------------------

стоун		REF 01.73310.261
-------	--	------------------

F.O. LED стандарт

C ИСТОЧНИКОМ СВЕТА



для REF  
KaWe ПИККОЛАЙТ F.O. LED  
01.13500.021,  
01.13500.232,  
01.13500.262

2,5 В | LED

найт		REF 01.73520.021
------	--	------------------

скай		REF 01.73520.231
------	--	------------------

стоун		REF 01.73520.261
-------	--	------------------

F.O. LED высокая мощность

C ИСТОЧНИКОМ СВЕТА



для REF  
KaWe ПИККОЛАЙТ F.O. LEDhp  
01.13600.022,  
01.13600.232,  
01.13600.262

2,5 В | LEDhp

найт		REF 01.73530.021
------	--	------------------

скай		REF 01.73530.231
------	--	------------------

стоун		REF 01.73530.261
-------	--	------------------

### КаWe ПИККОЛАЙТ рукоятки

батарейная рукоятка AA  
для KaWe ПИККОЛАЙТ отоскопа, офтальмоскопа и дерматоскопа



найт		REF 01.74200.021
------	--	------------------

скай		REF 01.74200.231
------	--	------------------

стоун		REF 01.74200.261
-------	--	------------------

### Сумки

сумка из ткани,  
чёрная



для  
KaWe ПИККОЛАЙТ

	REF 01.78401.021
--	------------------

сумка на молнии,  
чёрная



для  
KaWe ЕВРОЛАЙТ,  
KaWe КОМБИЛАЙТ

	REF 01.78301.001
--	------------------

REF Артикульный номер

VL Вакуумная лампа

XL Ксеноновая лампа

LED LED лампа

LEDhp LED лампа высокой мощности

# Принадлежности для отоскопов

KaWe ЕВРОЛАЙТ / KaWe КОМБИЛАЙТ / KaWe ПИККОЛАЙТ  
KaWe EUROLIGHT® / KaWe COMBILIGHT® / KaWe PICCOLIGHT®

## Кронштейн для осветителя 2,5 В



для Набора Бэсик

REF 01.79102.001

## Набор ларингеальных зеркал

размер 3 и 4



для Набора Бэсик

REF 01.79103.001

## Держатель шпателя

из пластмассы



для Набора Бэсик

REF 01.79201.001

## Раздвижная назальная воронка

с фиксатором



для Набора Бэсик

REF 01.79202.001

## Груша

для пневматического теста



для всех отоскопов за исключением  
С 30 OP LED, VET С 30 OP

REF 01.78502.001

## Адаптер для груши

для пневматического теста



для  
KaWe ЕВРОЛАЙТ F.O.,  
KaWe КОМБИЛАЙТ F.O.,  
KaWe ПИККОЛАЙТ

REF 01.78501.001

## Назальный осветитель

для набора  
KaWe КОМБИЛАЙТ  
Finoff



2,5 В REF 01.79301.001

3,5 В REF 01.79305.001

## Трансиллюминатор Finoff, ксеноновая лампа

для набора  
KaWe КОМБИЛАЙТ  
Finoff



2,5 В REF 01.79302.001

3,5 В REF 01.79306.001

## Настольная подставка, прозрачная



для  
KaWe ЕВРОЛАЙТ, KaWe КОМБИЛАЙТ,  
диагностических наборов

REF 01.78101.001



для  
KaWe ПИККОЛАЙТ,  
диагностических наборов

REF 01.78102.001

## Ларингеальное зеркало

прямое



для набора  
KaWe КОМБИЛАЙТ  
Finoff

2,5 В REF 01.79303.001

3,5 В REF 01.79307.001



## Офтальмоскопы – глубокий взгляд – точная диагностика

Офтальмоскопы фирмы KaWe убеждают своим чётким, лишённым теней освещением глазного дна. За счёт уникальной технологии – увеличенного угла раскрытия оптики подсветки – перед исследователем на близком расстоянии открывается более широкая панорама.

Головки офтальмоскопов серий KaWe ЕВРОЛАЙТ | KaWe EUROLIGHT® и KaWe ПИККОЛАЙТ | KaWe PICCOLIGHT® имеют одну, пять или шесть апертур, питание рукояток возможно от батареек, а у серии KaWe ЕВРОЛАЙТ | KaWe EUROLIGHT® 2,5 В, также и от аккумуляторов. Таким образом, Вы можете выбрать себе набор диагностических инструментов, отвечающий Вашим пожеланиям.

Наши офтальмоскопы отвечают требованиям EN ISO 10942.

ОБЗОР		KaWe ЕВРОЛАЙТ KaWe EUROLIGHT®						KaWe ПИККОЛАЙТ KaWe PICCOLIGHT®				
		E10	E30	E35	E36	E36	E36	E36	E50	E56	E56	E56
напряжение питания [В]		2,5	2,5	2,5	2,5	2,5	3,5	3,5	2,5	2,5	2,5	2,5
зарядное напряжение [В]								240 В				
фильтр					ЕС	США	ЕС	ЕС			ЕС	США
штепсель								ЕС				
апертуры	с 1-ой апертурой	•	•	•					•			
	с 5-ю апертурами											
	с 6-ю апертурами				•	•	•	•		•	•	•
колесико выбора апертур		•	•		•	•	•	•	•	•	•	•
диоптрии		•	•		•	•	•	•	•	•	•	•
головка		•	•	•	•	•	•	•	•	•	•	•
крепление	замок „клик“		•		•	•	•	•				
	винтовой замок	•										
	резьбовое соединение								•	•	•	•
рукоятка	металлическая рукоятка	•	•	•	•	•	•	•				
	пластиковая рукоятка								•	•	•	•
источник света	ксенон-галогенная лампа				•	•	•	•			•	•
	вакуумная лампа	•	•						•			
	LED лампа			•						•		
продолжительность эксплуатации источника света	прибл. 15 часов	•	•						•	•		
	прибл. 20 часов				•	•	•	•			•	•
регулятор света		•	•		•	•	•	•				
перезаряжаются в	зарядном устройстве KaWe МедЧарж 4000 / KaWe MedCharge® 4000 (с аккумулятором от KaWe)	•	•		•	•	•					
	штепсельной розетке							•				
возможные источники питания	батарейка(и)	•	•		•	•			•	•	•	•
	KaWe-аккумулятор	•	•		•	•	•	•				
объем поставки	аккумулятор 3,5 В						•	•				
	сумка на молнии	•	•		•	•	•	•				
	тканевая сумочка								•	•	•	•
	жесткий кейс			•								
цвет									•	•	•	•

# KaWe ЕВРОЛАЙТ | EUROLIGHT® / KaWe КОМБИЛАЙТ | COMBILIGHT®

## ДЕТАЛЬНОЕ ИЗОБРАЖЕНИЕ



Возможность применения аккумулятора или батареек

### Металлическая рукоятка с двойной функцией

- ① с перезаряжаемой батареей (аккумулятор) = **аккумуляторная рукоятка** для зарядного устройства KaWe МедЧарж 4000 / KaWe MedCharge® 4000
- ② с батарейками = **батарейная рукоятка**

30



**C30, F.O.30**  
с замком „Клик“



**C10**  
с винтовым замком

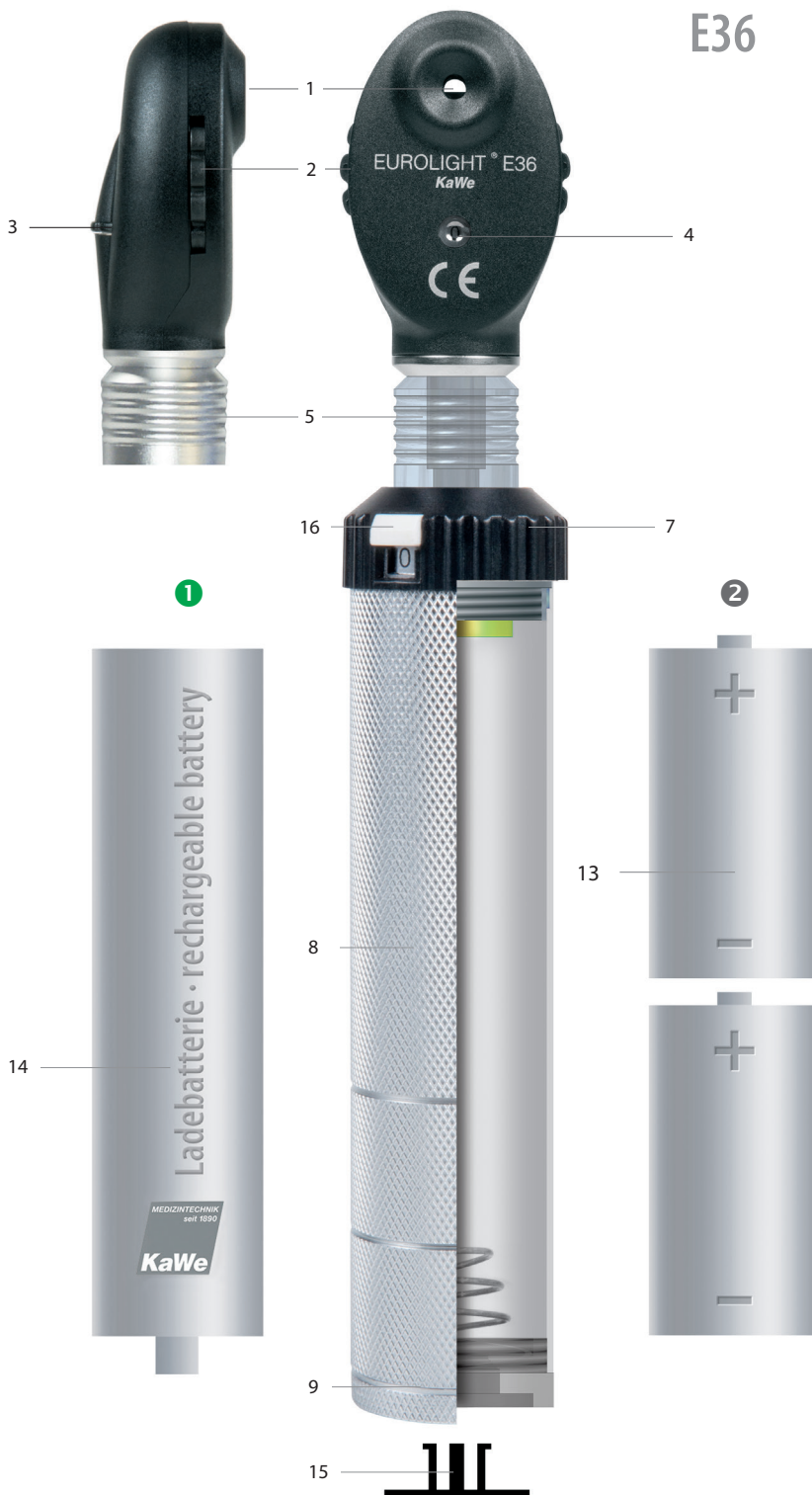

### KaWe МедЧарж 4000 KaWe MedCharge® 4000

#### Зарядное устройство

в комплекте с блоком питания и сменной штепсельной вилкой для литий-ионной технологии

ЕС / ВБ / США

(►►189)



# KaWe ПИККОЛАЙТ | KaWe PICCOLIGHT®

## ДЕТАЛЬНОЕ ИЗОБРАЖЕНИЕ



Работает только от батареек

### E56

31

KaWe ЕВРОЛАЙТ  
KaWe ПИККОЛАЙТ



- 1 окуляр
- 2 колесико корректирующее линзы
- 3 колесико выбора апертур
- 4 индикация корректировочного значения
- 5 замок „клик“
- 6 двухпозиционный выключатель
- 7 регулятор света , плавное регулирование яркости света (за исключением LED)
- 8 батарейная-/аккумуляторная рукоятка
- 9 металлический колпачок
- 10 кольцо блокировки-/фиксации
- 11 батарейная рукоятка
- 12 металлическая клипса
- 13 батарейки
- 14 перезаряжаемые батарейки (аккумуляторы)
- 15 заглушка
- 16 фиксирующий переключатель





# KaWe ЕВРОЛАЙТ | KaWe EUROLIGHT®

## СЕРИЯ

### KaWe ЕВРОЛАЙТ офтальмоскопы

2,5 В				3,5 В			
1 апертура				6 апертур			
1	E10	VL		6	E36 (EC)	XH	
2	E30	VL		7	E36 (EC)	XH	-
5 апертур							
3	E35	LED					
6 апертур							
4	E36 (EC)	XH					
5	E36 (CША)	XH					

#### Отличная функциональность, прекрасный дизайн

Приборы KaWe ЕВРОЛАЙТ – это высококачественные офтальмоскопы с одной, пятью или шестью апертурами на выбор. Сложная система оптических линз внутри головки офтальмоскопа обеспечивает отсутствие теней и оптимальное качество изображения. Ксенон/галогенная/вакуумная лампа даёт возможность правильной цветопередачи.

Оптимальное равномерное освещение! Полный обзор глазного дна.

### KaWe ЕВРОЛАЙТ E10

- винтовой замок
- вакуумная лампа
- металлическая батарейная/аккумуляторная рукоятка C
- реостат, регулирующий яркость света
- с колёсиком плавно корректирующим диапазон линз от +20 до -20 диоптрий
- в сумочке на молнии
- батарейки: 2x Baby 1,5 В (тип C)
- 1 апертура



1 апертура

1 E10 | 2,5 В | VL |

REF 01.21100.001

источник света

REF 12.75114.003

### KaWe ЕВРОЛАЙТ E30

- замок „клик“
- вакуумная лампа
- металлическая батарейная/аккумуляторная рукоятка C
- реостат, регулирующий яркость света
- с колеском плавно корректирующим диапазон линз от +20 до -20 диоптрий
- в сумочке на молнии
- батарейки: 2x Baby 1,5 В (тип C)
- 1 апертура



1 апертура

2 E30 | 2,5 В | VL |

REF 01.21300.001

источник света

REF 12.75112.003

### KaWe ЕВРОЛАЙТ E35 LED

- замок „Клик“
- металлическая батарейная/аккумуляторная рукоятка C
- LED лампа 2,5 В
- интенсивность света прил. 5.000 к
- срок службы LED лампы прил. 50.000 ч.
- индекс цветопередачи  $R_a$  прил. >80
- прецизионная техника
- безтеневое обследование глазного дна
- батарейки: 2x Baby 1,5 В (тип C)
- 5 апертур
- в жёстком кейсе



5 апертур

3 E35 | 2,5 В | LED |

REF 01.24355.002

источник света

REF 12.75156.003

REF Артикульный номер

Заряжаема в сочетании с аккумулятором в зарядном устройстве KaWe МедЧарж 4000  
 Батарейки не входят в объем поставки!

Аккумулятор входит в объем поставки  
VL Вакуумная лампа

# KaWe ЕВРОЛАЙТ | KaWe EUROLIGHT®

СЕРИЯ

## KaWe ЕВРОЛАЙТ E36

- замок „клик“
- ксенон-галогенная лампа 2,5 В
- металлическая батарейная-/аккумуляторная рукоятка С
- реостат, регулирующий яркость света
- с колесиком плавно корректирующим диапазон линз от +20 до -20 диоптрий
- в сумочке на молнии
- батарейки: 2x Baby 1,5 В (Тип С)
- 6 апертур
- EC – зелёный фильтр
- США – синий фильтр



6 апертур

4	E36   2,5 В   ХН      EC	REF 01.21361.001
5	E36   2,5 В   ХН      США	REF 01.21366.001
	источник света	REF 12.75132.003

**LED**

## KaWe ЕВРОЛАЙТ E36 LED / EC

- замок „клик“
- LED лампа 2,5 В
- потребляемый ток при 2,5 В = 20 мА
- интенсивность света прилб. 5.000 к
- срок службы LED лампы прилб. 50.000 ч.
- металлическая батарейная рукоятка
- с колесиком плавно корректирующим диапазон линз от +20 до -20 диоптрий
- в сумочке на молнии карманного размера, удобный
- батарейки: 2x Baby 1,5 В (Тип С)
- 6 апертур
- EC – зелёный фильтр



6 апертур

6	E36   2,5 В   LED      EC	REF 01.24361.001
	источник света	REF 12.75155.003

33

**3,5 В**

## KaWe ЕВРОЛАЙТ E36 3,5 В

- замок „клик“
- светосильная ксенон-галогенная лампа 3,5 В
- металлическая аккумуляторная рукоятка С
- реостат, регулирующий яркость света
- с колесиком плавно корректирующим диапазон линз от +20 до -20 диоптрий
- в комплекте с Li-Ion 3,5 В аккумулятором, использовать в сочетании с зарядным устройством KaWe МедЧарж 4000 | KaWe MedCharge® 4000 (►189)
- в сумочке на молнии
- 6 апертур (EC - зелёный фильтр)



6 апертур

7	E36   3,5 В   ХН       EC	REF 01.25361.101
	источник света	REF 12.75232.003

**3,5 В**

## KaWe ЕВРОЛАЙТ E36 3,5 В

- замок „клик“
- для зарядки в штепсельной розетке (ЕС 240 В)
- светосильная ксенон-галогенная лампа 3,5 В
- металлическая аккумуляторная рукоятка С
- реостат, регулирующий яркость света
- в комплекте с NiMH аккумулятором 3,5 В
- в сумочке на молнии
- 6 апертур
- EC – зелёный фильтр



6 апертур

8	E36   3,5 В   ХН      EC	REF 01.25361.811
	источник света	REF 12.75232.003

Заряжается в сочетании с аккумулятором в зарядном устройстве KaWe МедЧарж 4000  
 Батарейки не входят в объем поставки!

Аккумулятор входит в объем поставки  
 ХН Ксенон-галогенная лампа

REF Артикульный номер

# KaWe ПИККОЛАЙТ | KaWe PICCOLIGHT®

СЕРИЯ

## KaWe ПИККОЛАЙТ офтальмоскопы

2,5 В			2,5 В				
1 апертура			6 апертур				
1	E50	VL	найт	2	E56 (EC)	XH	найт
	E50	VL	скай		E56 (EC)	XH	скай
	E50	VL	стоун		E56 (EC)	XH	стоун
				3	E56 (США)	XH	найт
					E56 (США)	XH	скай
					E56 (США)	XH	стоун
				4	E56	LED	найт
					E56	LED	скай
					E56	LED	стоун

Оптимальное равномерное освещение! Полный обзор глазного дна.

найт. скай. стоун. | night. sky. stone.

чёрный. синий. серый

### Новое поле зрения

Карманный офтальмоскоп. Маленький, лёгкий, но точный и надежный – это офтальмоскоп KaWe ПИККОЛАЙТ. Мощная ксенон-галогенная, вакуумная и LED лампа гарантирует превосходное освещение глазного дна. Элегантный дизайн и модные цвета KaWe ПИККОЛАЙТ доставляют радость пользователю в применении этого медицинского инструмента в его повседневной практике.

## KaWe ПИККОЛАЙТ E50

- батарейная рукоятка (AA)
- вакуумная лампа 2,5 В
- с колесиком плавно корректирующим диапазон линз от +20 до –20 диоптрий
- асферическая оптика, высокая точность
- в сумочке из ткани
- батарейки: 2 Mignon 1,5 В (Тип AA)
- 1 апертура



1 апертура

1	E50   2,5 В   VL	найт		REF 01.23500.021
	E50   2,5 В   VL	скай		REF 01.23500.231
	E50   2,5 В   VL	стоун		REF 01.23500.261
	источник света			REF 12.75112.003

## KaWe ПИККОЛАЙТ E56 / EC

- батарейная рукоятка (AA)
- ксенон-галогенная лампа 2,5 В
- с колесиком плавно корректирующим диапазон линз от +20 до –20 диоптрий
- асферическая оптика, высокая точность
- в сумочке из ткани
- батарейки: 2 Mignon 1,5 В (Тип AA)
- 6 апертур
- EC – зелёный фильтр



6 апертур

2	E56   2,5 В   XH   EC	найт		REF 01.23561.021
	E56   2,5 В   XH   EC	скай		REF 01.23561.231
	E56   2,5 В   XH   EC	стоун		REF 01.23561.261
	источник света			REF 12.75132.003

REF Артикульный номер

Батарейки не входят в объем поставки!

VL Вакуумная лампа  
XH Ксенон-галогенная лампа

# KaWe ПИККОЛАЙТ | KaWe PICCOLIGHT®

СЕРИЯ

## KaWe ПИККОЛАЙТ E56

### Характеристика:

- непосредственная офтальмоскопия
- с шестью апертурами для различных офтальмологических обследований
- колесо апертур с 18-ю коррекционными линзами от +20 до -20 диоптрий
- асферическая оптика, высокая точность
- компактный, лёгкий, удобный, современный дизайн



35

### KaWe ПИККОЛАЙТ E56 / США

- батарейная рукоятка (AA)
- ксенон-галогенная лампа 2,5 В
- с колесиком плавно корректирующим диапазон линз от +20 до -20 диоптрий
- асферическая оптика, высокая точность
- в сумочке из ткани
- батарейки: 2 Mignon 1,5 В (Тип AA)
- 6 апертур
- США – синий фильтр



6 апертур

3	E56   2,5 В   ХН   США   найт	<input checked="" type="checkbox"/>	REF 01.23566.021
	E56   2,5 В   ХН   США   скай	<input checked="" type="checkbox"/>	REF 01.23566.231
	E56   2,5 В   ХН   США   стоун	<input checked="" type="checkbox"/>	REF 01.23566.261
<input checked="" type="checkbox"/>	источник света		REF 12.75132.003

LED

### KaWe ПИККОЛАЙТ E56 LED

- батарейная рукоятка (AA)
- LED лампа 2,5 В
- с колесиком плавно корректирующим диапазон линз от +20 до -20 диоптрий
- асферическая оптика, высокая точность
- в сумочке из ткани
- батарейки: 2 Mignon 1,5 В (Тип AA)
- 6 апертур
- ЕС – зелёный фильтр



6 апертур

4	E56   2,5 В   LED   ЕС   найт	<input checked="" type="checkbox"/>	REF 01.28561.021
	E56   2,5 В   LED   ЕС   скай	<input checked="" type="checkbox"/>	REF 01.28561.231
	E56   2,5 В   LED   ЕС   стоун	<input checked="" type="checkbox"/>	REF 01.28561.261
<input checked="" type="checkbox"/>	источник света		REF 12.75155.003

Батарейки не входят в объем поставки!

ХН Ксенон-галогенная лампа  
LED LED лампа

REF Артикульный номер

# Головки офтальмоскопа

## ЗАПАСНЫЕ ЧАСТИ

### КаWe ЕВРОЛАЙТ | KaWe EUROLIGHT®

**E10**

1 апертура



2,5 B | VL

REF 01.81100.001

**E30**

1 апертура



2,5 B | VL

REF 01.81300.001

**E36 / EC**

6 апертур



2,5 B | XH | EC

REF 01.81361.001

**E36 / США**

6 апертур



2,5 B | XH | США

REF 01.81366.001

**E36 / EC / 3,5 B**

6 апертур



3,5 B | XH | EC

REF 01.85361.001

# Рукоятки офтальмоскопа

## ЗАПАСНЫЕ ЧАСТИ

### КаWe ЕВРОЛАЙТ | КаWe EUROLIGHT® / КаWe КОМБИЛАЙТ | КаWe КОМБИЛИГНТ®

#### C10

Батарейные-/аккумуляторные рукоятки C

Ø 28 мм



для REF

КаWe ЕВРОЛАЙТ C, E

01.11110.001, 01.12110.001, 01.21100.001,  
02.01000.002, 02.01104.002, 02.11008.002,  
02.11001.002, 02.11002.001

2,5 В |

REF 01.74110.002

#### C30

Батарейные-/аккумуляторные рукоятки C

Ø 28 мм



для REF

КаWe ЕВРОЛАЙТ C30, F.O., VET, E, D,  
КаWe КОМБИЛАЙТ F.O.

01.11130.001, 01.11135.001, 01.11136.001,  
01.11330.001, 01.11530.002, 01.11534.001,  
01.12330.001, 01.12530.002, 01.21300.001,  
01.21361.001, 01.21366.001, 01.24355.002,  
01.31130.001, 02.15008.003, 02.23001.001,  
02.23004.001, 02.23014.002, 02.25004.002

2,5 В |

REF 01.74130.002

#### C30 / 3,5 В

Аккумуляторная рукоятка C30  
включительно Li-Ion

Ø 28 мм



для REF

КаWe ЕВРОЛАЙТ F.O., E,  
КаWe КОМБИЛАЙТ F.O.

01.11430.101, 01.11830.101, 01.12430.101,  
01.12830.101, 01.25361.101, 02.18004.002,  
02.24004.102, 02.24005.102, 02.28004.002,  
02.28014.002

3,5 В |

REF 01.74131.062

#### C / 3,5 В

Аккумуляторная рукоятка для  
зарядки в штепсельной розетке  
(без аккумулятора)

Ø 28 мм



для REF

КаWe ЕВРОЛАЙТ  
F.O.30, E36, D30 LED  
КаWe КОМБИЛАЙТ  
F.O.30

01.11430.811,  
01.12430.811,  
01.25361.811,  
01.31630.811

3,5 В | 240 В (EC)

REF 01.74180.812

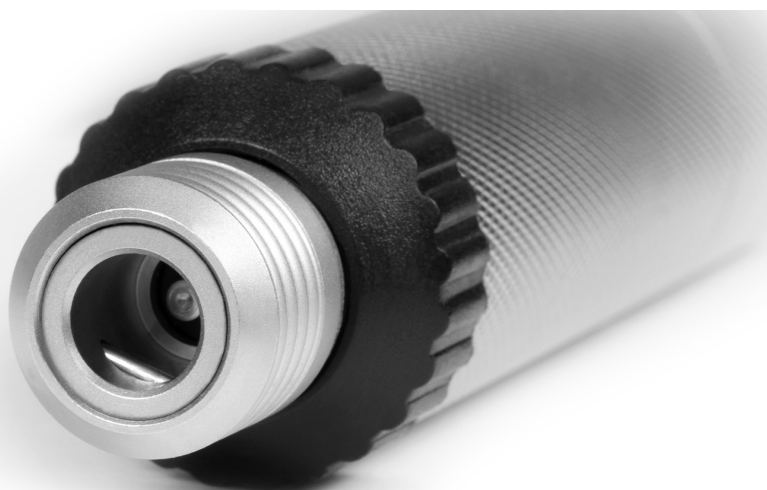
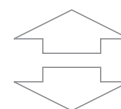

#### 3,5 В

- аккумулятор короткий
- заряжается от штепсельной розетки
- для металлической аккумуляторной рукоятки C



3,5 В | NiMH

REF 12.80120.742

# Головки и рукоятки офтальмоскопа

## ЗАПАСНЫЕ ЧАСТИ

### КаWe ПИККОЛАЙТ | KaWe PICCOLIGHT®

E50



2,5 В | VL

найт	■	REF 01.83500.021
------	---	------------------

скай	■	REF 01.83500.231
------	---	------------------

стоун	■	REF 01.83500.261
-------	---	------------------

E56



2,5 В | ХН

найт	■	REF 01.83561.021
------	---	------------------

скай	■	REF 01.83561.231
------	---	------------------

стоун	■	REF 01.83561.261
-------	---	------------------



E56



2,5 В | ХН

найт	■	REF 01.83566.021
------	---	------------------

скай	■	REF 01.83566.231
------	---	------------------

стоун	■	REF 01.83566.261
-------	---	------------------



### КаWe ПИККОЛАЙТ рукоятки

батарейная рукоятка AA  
для КаWe ПИККОЛАЙТ отоскопа, офтальмоскопа и дерматоскопа



найт	■	REF 01.74200.021
------	---	------------------

скай	■	REF 01.74200.231
------	---	------------------

стоун	■	REF 01.74200.261
-------	---	------------------

### Сумки

сумка из ткани,  
чёрная



для  
КаWe ПИККОЛАЙТ

■	REF 01.78401.021
---	------------------







сумка на молнии,  
чёрная



для  
КаWe ЕВРОЛАЙТ,  
КаWe КОМБИЛАЙТ

■	REF 01.78301.001
---	------------------

## АПЕРТУРЫ

Апертуры	
	<b>Щель</b> – для определения повреждений различного уровня, особенно опухолей и отеочностей
	<b>Большой круг</b> – для общего исследования глазного дна
	<b>Малый круг</b> – для сокращения рефлекса при маленьком зрачке
	<b>Полукруг</b> – для сокращения рефлекса при условии маленького зрачка
	<b>Кобальтовый – большой круг</b> – ангиография служит для исследования и соответственно для контроля хода глазных заболеваний, как например нарушение кровоснабжения, опухоли или изменения сосудистой оболочки глаза, аномалий сосудов
	<b>Зелёный – большой круг (бескрасный)</b> – для выявления мельчайших изменений сосудов, фильтр задерживающий красные лучи на исследуемом участке
	<b>Точка фиксации</b> для установления центральных и эксцентрических фиксаций

## ОБЩИЕ СВЕДЕНИЯ

## Схематическое изображение метода прямой офтальмоскопии

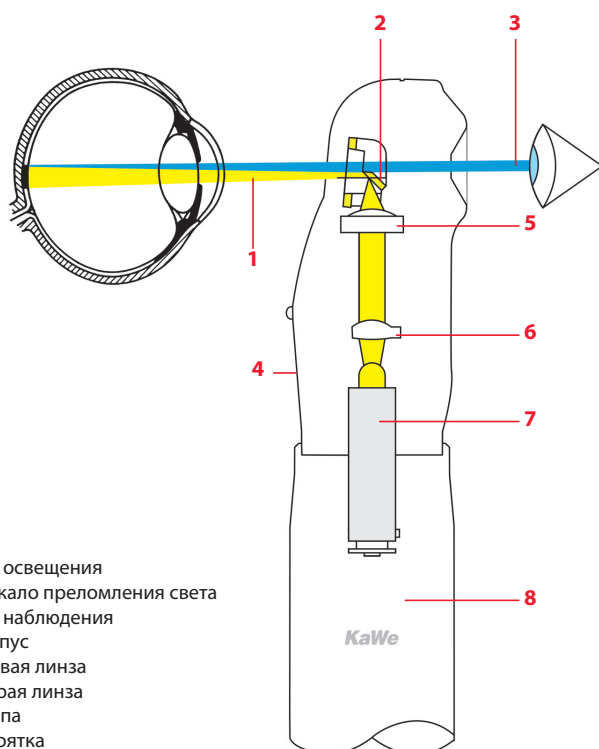

- 1 Ось освещения
- 2 Зеркало преломления света
- 3 Ось наблюдения
- 4 Корпус
- 5 Первая линза
- 6 Вторая линза
- 7 Лампа
- 8 Рукоятка

KaWe ЕВРОЛАЙТ и KaWe ПИККОЛАЙТ убеждают не только своим компактным и привлекательным внешним видом, но прежде всего, внутренним содержанием: сложной и продуманной оптической техникой головки с линзами. Во всех вариантах офтальмоскопов KaWe с 6-ю апертурами оптимальная фокусировка световых лучей обеспечивается 18-ю линзами, расположение которых друг относительно друга тщательно скоординировано. За счёт этого угол подсветки составляет  $\pm 7^\circ$  и гарантируется хорошо освещённая, свободная от теней область на сетчатке. Выберете ли вы прибор с одной, пятью или шестью апертурами, надёжная ксенон-галогенная, вакуумная или LED лампа всегда обеспечит чрезвычайно светлый световой поток и верную цветопередачу.



1

# Дерматоскопы



ОБЗОР		KaWe ЕВРОЛАЙТ KaWe EUROLIGHT®		KaWe ПИККОЛАЙТ KaWe PICCOLIGHT®
		D30	D30 LED	D
напряжение питания [В]		2,5	3,5	2,5
зарядное напряжение [В]			240 В	
головка	металлическая головка	•	•	•
контактное стекло со шкалой	Ø 25 мм	•	•	•
увеличение	10-ти кратное	•	•	•
установка фокуса	от -6 до +3,5 диоптрий	•	•	•
крепление	замок „Клик“	•	•	
	резьбовое соединение			•
рукоятка	металлическая рукоятка	•	•	
	пластиковая рукоятка			•
источник света	ксенон-галогенная лампа	•		
	вакуумная лампа			•
	LED стандарт лампа		•	
продолжительность эксплуатации источника света	прибл. 15 ч.			•
	прибл. 20 ч.	•		
	прибл. 50.000 ч.		•	
регулятор света	плавно регулируемая яркость света	•		
перезаряжаемы	в зарядном устройстве KaWe МедЧарж 4000   KaWe MedCharge® 4000 (с KaWe аккумулятором)	•		
	в штепсельной розетке		•	
возможные источники питания	батарея(и)	•		•
	KaWe-аккумулятор	•	•	
объем поставки	аккумулятор 3,5 В		•	
	сумка на молнии	•	•	
	тканевая сумочка			•
цвет	найт   night			•

# KaWe ЕВРОЛАЙТ | KaWe EUROLIGHT®

## ДЕТАЛЬНОЕ ИЗОБРАЖЕНИЕ



Возможность применения аккумулятора или батареек

### Металлическая рукоятка с двойной функцией

- ① с перезаряжаемой батареей (аккумулятор) = **аккумуляторная рукоятка** для зарядного устройства KaWe МедЧарж 4000 / KaWe MedCharge® 4000
- ② с батарейками = **батарейная рукоятка**

## KaWe ЕВРОЛАЙТ



D30  
с замком „Клик“

### KaWe МедЧарж 4000 KaWe MedCharge® 4000

Зарядное устройство  
только для  
KaWe ЕВРОЛАЙТ  
дерматоскопа

ЕС / ВБ / США

(► 189)

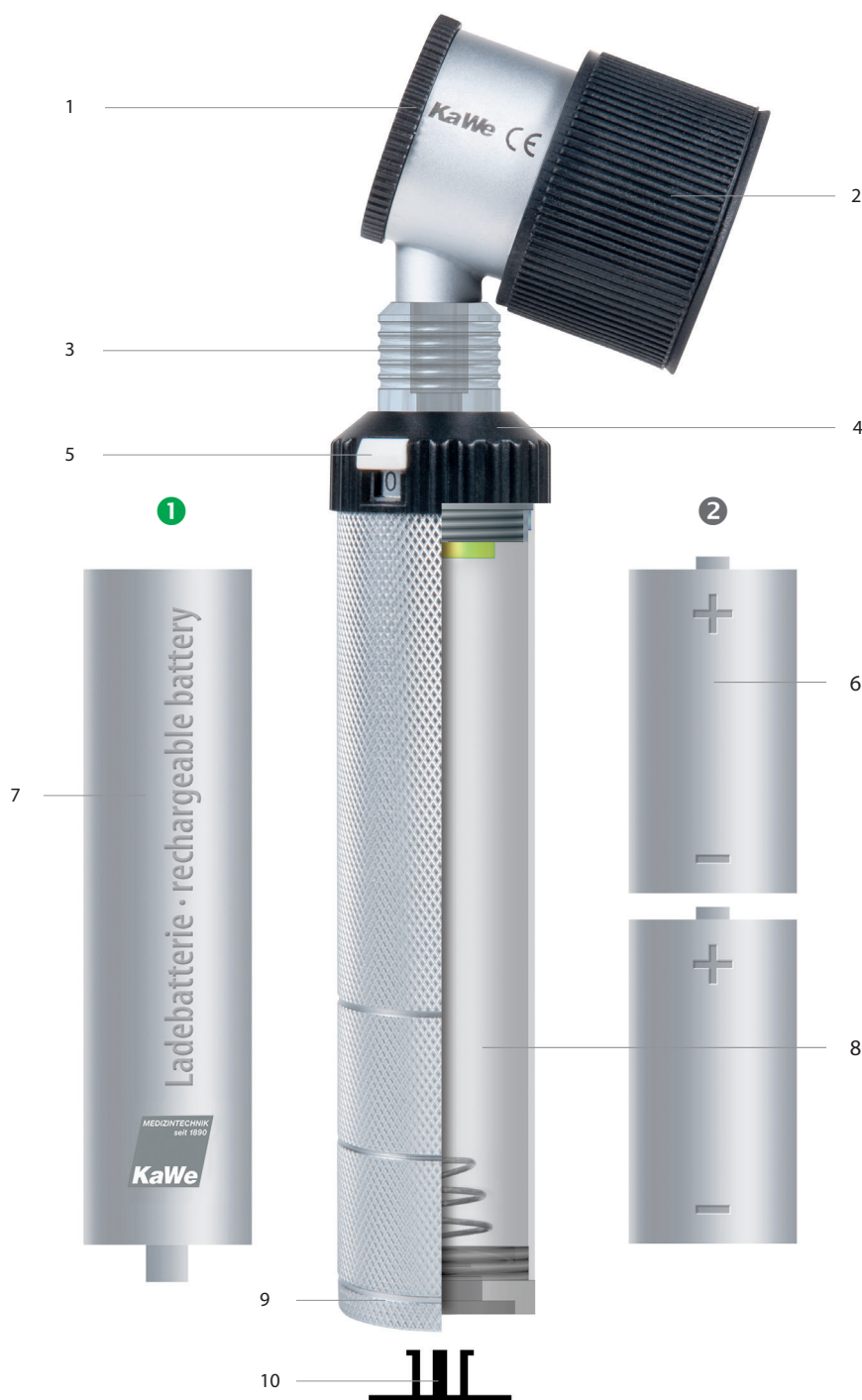

# KaWe ПИККОЛАЙТ | KaWe PICCOLIGHT®

ДЕТАЛЬНОЕ ИЗОБРАЖЕНИЕ



Работает только от батарейки

43

## KaWe ПИККОЛАЙТ

KaWe ЕВРОЛАЙТ  
KaWe ПИККОЛАЙТ

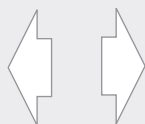

- 1 контактное стекло со шкалой
- 2 установка фокуса
- 3 замок „Клик“
- 4 регулятор света, плавное регулирование яркости света (за исключением LED)
- 5 фиксирующий переключатель
- 6 батарейки
- 7 аккумулятор
- 8 батарейечная-/аккумуляторная рукоятка
- 9 металлический колпачок
- 10 заглушка
- 11 батарейечная рукоятка
- 12 металлическая клипса
- 13 батарейки



# KaWe ЕВРОЛАЙТ | KaWe EUROLIGHT®

## KaWe ПИККОЛАЙТ | KaWe PICCOLIGHT®

СЕРИЯ

**KaWe ЕВРОЛАЙТ**

2,5 В

1 D30 XH - 

3,5 В

2 D30 LED  -**Характеристика:**

- 10-ти кратное увеличение
- металлическая рукоятка с замком „Клик“

Большое контактное стекло (Ø 25 мм) со шкалой для раннего определения пигментационных изменений кожи!

**KaWe ПИККОЛАЙТ**

2,5 В

3 D VL - -

**Характеристика:**

- 10-ти кратное увеличение
- батарейная рукоятка
- резьбовое соединение головки с рукояткой

**KaWe ЕВРОЛАЙТ D30**

- замок „Клик“
- ксенон-галогенная лампа
- 10-ти кратное увеличение
- установка фокуса от -6 до +3,5 дпт
- равномерное оптимальное освещение
- металлическая батарейная/аккумуляторная рукоятка C
- реостат, регулирующий яркость света
- в сумке на молнии
- в компл. с 1-им флаконом дермагеля, 250 мл
- батарейки: 2 Baby (тип C) 

1 D30 | 2,5 В | XH | 

REF 01.31130.001

 источник света

REF 12.75132.003

**KaWe ЕВРОЛАЙТ D30 LED 3,5 В**

- замок „Клик“
- заряжаемая от сети (ЕС 240 В)
- LED лампа стандарт 3,5 В
- освещенность са. 15.000 люкс
- срок службы лампы прикл. 50.000 ч
- в компл. с NiMH аккумулятором 3,5 В
- 10-ти кратное увеличение
- установка фокуса от -6 до +3,5 дпт
- равномерное оптимальное освещение
- металлическая аккумуляторная рукоятка C
- в сумке на молнии
- в компл. с 1-им флаконом дермагеля, 250 мл

2 D30 | 3,5 В | LED |  EC

REF 01.31630.811

 источник света

REF 12.75254.003

**KaWe ПИККОЛАЙТ D**

- вакуумная лампа
- 10-ти кратное увеличение
- установка фокуса от -6 до +3,5 дпт
- равномерное оптимальное освещение
- батарейная рукоятка AA, из пластика, чёрная
- в тканевой сумочке
- батарейки: 2 Mignon (тип AA) 

3 D | 2,5 В | VL |  найт

REF 01.33100.021

 источник света

REF 12.75112.003

REF Артикульный номер



Заряжаема в сочетании с аккумулятором в зарядном устройстве KaWe МедЧарж 4000



Батарейки не входят в объем поставки!



Аккумулятор входит в объем поставки

XH

Ксенон-галогенная лампа

VL

Вакуумная лампа

LED

LED лампа

# Головки и рукоятки дерматоскопа

## ЗАПАСНЫЕ ЧАСТИ

### KaWe ЕВРОЛАЙТ

**LED**  
стандарт

**D30**



для REF 01.31130.001

2,5 В | ХН

REF 01.91130.002

**D30 LED 3,5 В**



для REF 01.31630.811

3,5 В | LED

REF 01.91630.002

**C30**

Батарейная-/аккумуляторная рукоятка С

Ø 28 мм



для REF  
KaWe ЕВРОЛАЙТ С30, F.O., VET, E, D,  
KaWe КОМБИЛАЙТ F.O.

01.11130.001, 01.11135.001, 01.11136.001,  
01.11330.001, 01.11530.002, 01.11534.001,  
01.12330.001, 01.12530.002, 01.21300.001,  
01.21361.001, 01.21366.001, 01.24355.002,  
01.31130.001, 02.15008.003, 02.23001.001,  
02.23004.001, 02.23014.002, 02.25004.002

2,5 В |

REF 01.74130.002

**C / 3,5 В**

Аккумуляторная рукоятка для зарядки в штепсельной розетке (без аккумулятора)  
Ø 28 мм



для REF  
KaWe ЕВРОЛАЙТ F.O.30, E36, D30 LED  
KaWe КОМБИЛАЙТ F.O.30  
01.11430.811,  
01.12430.811,  
01.25361.811,  
01.31630.811

3,5 В | 240 В (EC)

REF 01.74180.812

### KaWe ПИККОЛАЙТ

**D**



для REF 01.33100.021

2,5 В | VL

REF 01.93100.022

**D 2,5 В**

Батарейная рукоятка AA



для REF 01.33100.021

3,5 В | **найт** | night

REF 01.74200.021

01.11130.001, 01.11135.001, 01.11136.001,  
01.11330.001, 01.11530.002, 01.11534.001,  
01.12330.001, 01.12530.002, 01.21300.001,  
01.21361.001, 01.21366.001, 01.24355.002,  
01.31130.001, 02.15008.003, 02.23001.001,  
02.23004.001, 02.23014.002, 02.25004.002

2,5 В |

REF 01.74130.002

01.11430.811,  
01.12430.811,  
01.25361.811,  
01.31630.811

3,5 В | 240 В (EC)

REF 01.74180.812



### Дермагель 250 мл | Derma-Gel

Нанесение на исследуемый участок специального дермагеля помогает избежать световые отражения и устранить шероховатости и неровности кожи, что помогает оптимально точно рассмотреть патологию кожи.

Другие свойства: отсутствие вредных воздействий, отсутствие жира, хорошее выравнивание при неровностях кожи, отличная цветопередача, хорошо смывается, превосходит масло, растворим в воде, не содержит формальдегида, не оставляет пятен на коже и одежде.

для KaWe ЕВРОЛАЙТ D30, D30 LED, KaWe ПИККОЛАЙТ D

упак. единица = 5 шт.

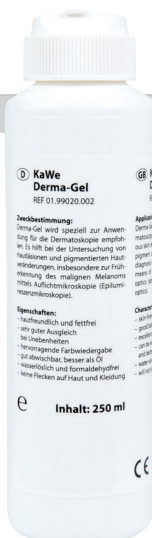

REF 01.99020.002

### Контактное стекло

со шкалой для всех KaWe дерматоскопов



для KaWe ЕВРОЛАЙТ D30, D30 LED,  
KaWe ПИККОЛАЙТ D

Ø 25 мм

REF 01.99010.001

### Аккумулятор 3,5 В

– короткий  
– заряжается от штепсельной розетки  
– для металлической аккумуляторной рукоятки С



3,5 В | NiMH

REF 12.80120.742

Аккумулятор входит в объем поставки  
**ХН** Ксенон-галогенная лампа

**VL** Вакуумная лампа  
**LED** LED лампа

REF Артикульный номер